

# Z-3060 多线式激光扫描枪

## 用户手册

### ■ 注意

---

Z-3060 多线式激光扫描枪有时会产生无线电射频能量，如果没有按照本手册的指南进行安装和使用，有可能会造成对无线电通信的干扰。此设备已被测试并达到了 A 级计算机安全设备标准之 EN55022 和 47 CFP 的第 2 及第 15 部分。这些设计使产品在使用过程中尽量避免对商业环境造成无线电干扰。

CE 标准:

Z-3060 完全符合 CE 标准。但请特别注意采用带有 CE 认证标志的 ZEBEX 电源。

### ■ 声明

---

ZEBEX 是巨豪实业股份有限公司的注册商标，本手册中提到的其余商标都属于相应公司所有。

本手册的内容可能会被更改或更新而不另行通知，本手册所提供的信息也可能不够准确，ZEBEX 公司对此不承担任何法律责任。

版权所有，未经 ZEBEX 公司授权不得转印、复制或出售本文档的任何内容，本手册最终解释权归 ZEBEX 公司所有。

版本号：2007-01

## ■ 目录

---

■ 介绍.....	1
■ 拆包.....	2
■ 外观及说明.....	3
■ 电源连接.....	5
■ 扫描测试.....	6
■ 固定安装 (可选).....	7
■ 连接到 PC/POS.....	8
■ 更换数据线.....	10
■ 如何扫描.....	11
多线模式.....	11
单线模式.....	12
■ 休眠.....	13
指示灯和声音.....	13
■ 调节音量大小.....	14
■ 扫描器维护.....	14
■ 激光安全.....	14
■ 附录 A: 接线与脚位定义.....	15
■ 附录 B: 产品规格及特性.....	16
■ 附录 C: 故障与排除.....	17
■ 附录 D: 激光扫描枪默认值.....	18
■ 附录 E: 激光扫描枪条码设定.....	19
一. 恢复出厂设置.....	19
二. 显示产品信息.....	19
三. 接口的设定.....	20
四. 串口参数设定.....	21
五. 条码数据后附加参数.....	23
六. 开放与关闭不同码制.....	26
七. 声音设定.....	30
九. 扫描同一条码时间间隔.....	32
十. 给条码加标识符.....	33
十一. 设定读码长度范围.....	34
十二. 条码加载前缀或后缀.....	37
十三. 截除条码字符.....	38
■ 附录 F Full ASCLL 码.....	39

## ■ 介绍

---

**Z-3060** 多线式激光扫描枪拥有单线扫描枪无法比拟的超大扫描区域和超宽扫描角度，可以轻松读取附着在各种形状物品上的条码。另外，它可以采用手持式或固定式两种扫描方式。如果某些商品过大而不能或不方便放在柜台上进行扫描，收银员可将 **Z-3060** 从底座上取下，再扫描商品条码。当商品上同时存在多个条形码时，收银员可以通过按下按钮切换到单线扫描模式进行点对点准确扫描。

角度可调的底座可以方便用户灵活选择扫描方向，另外，**Z-3060** 具有多种声音可调模式和条码数据编辑功能，这些人性化的设计能满足各种不同的应用环境。

### 特点

- ◆ 按功能键可以在单线和多线之间切换，提高您的工作效率。
- ◆ 20 条扫描线可以完成全方位多角度的扫描。
- ◆ 多线模式下，以每秒 1400 次的速度进行扫描。
- ◆ 单线模式下，以每秒 74 次的速度进行扫描。
- ◆ **Z-3060** 采用 **ZEBEX** 公司拥有专利的 **Z-SCAN** 硬体解码技术，它拥有迅速、准确、实时的解码能力，能有效缩短货物通过时间。

## ■ 拆包

拆开包装后，并确认是否完好，如果发现有损坏或者缺少物品等，请立即与当地经销商联系。

打开包装，确认以下物品 如图 1 所示：



图 1

注：5V 电源仅限串口线使用。

项目	料号	名称/规格
A	883-600000-000	Z-3060 主机
B	883-60HL00-000	Z-3060 底座
C	数据线(依照订单)	
	171-10K100-200	PS2 键盘接口
	171-10R475-200	RS232 串口
	171-10U305-200	USB 接口
D	电源适配器 <a href="#">5V@1000mA</a> (输出)	
	11S-500053-001	100-240V~50/60 Hz (输入)
E	590-33060E-001	Z-3060 用户手册
F	570-090000-211	定位板及两颗木螺钉

## ■ 外观及说明

以下为 Z-3060 外观及功能说明示意，如图 2 所示：



图 2

以下是一些您需要了解的知识：

名称	功能
扫描窗口	读取条码
物体探测器	当在扫描范围之内瞄准条形码时，扫描器会自动唤醒
蜂鸣器	发出音调提示音
扫描按钮	按下开始读取数据
针孔	用来拆卸数据线
LED 指示灯	待机状态下，LED 呈现蓝色。当一个条码被成功扫描后，LED 灯闪动一次红色，表明条码已经被成功读取。
功能按钮	按下按钮可以使扫描器在单线和多线间切换
数据线连接	根据不同的通讯接口连接不同的数据线

Z-3060 配有底座支架，支架为可转动式，如图 3 所示：



图 3

根据图 4 所示方向，扫描器托架可转动  $36^{\circ}$



图 4

## ■ 电源连接

---

Z-3060 可以通过数据线利用 PC 直接对扫描器进行供电，也可以通过外部电源供应。当通过外部电源供电时，系统将自动切断 PC 供电通道。

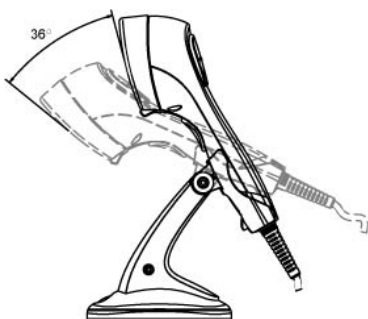
如果 PC 主机无法对扫描器供电，那么外部电源适配器必须连接到数据线的电源端口上，系统将只能选择外部供电方式。

1. 将数据线电话头一端连接至扫描器底部，具体操作请见**连接扫描器**章节。
2. 连接另一头（键盘口、串口或 USB）至 PC 主机。
3. 将电源适配器插入电源插座 100-240V~50/60 Hz，另一端插到数据线的电源插孔中。

### **注意:**

1. 虽然，Z-3060 能使用来自计算机所提供的电源，但如果计算机不能提供稳定、充分的电流，将可能会出现由于电源不稳定而引起的工作不稳定，直接影响扫描器或计算机的性能。
2. PC 主机应该至少能够提供 5V@300 毫安的直流电源，当连接到键盘口或 USB 口时，为了保证更稳定的扫描工作，ZEBEX 推荐使用外部电源。如果采用串口数据线则一定需要外部电源供电。

## ■ 扫描测试

---

1. 在测试 Z-3060 扫描器前,请先确认做好了以下连接工作;
2. 将数据线带有水晶头的一端插入到扫描器的背面插槽,完全插入后将会听到咯的响声,表示已经连接完好;
3. 将电源适配器接入交流电,再与数据电源插孔相连接;
4. 此时 Z-3060 将会进入启动状态,首先发出三声滴滴自检声,LED 灯显示红色,大约 2 秒钟后,LED 灯显示蓝色,此刻已经进入扫描状态;
5. 请扫描下面的条码进行测试,如果扫描器能够作出响应,它将会发出一声短滴音,而且 LED 呈红色,当移出测试条码时,LED 呈蓝色,表示“测试条码”能够很好的被扫描和解码、Z-3060 能够正常工作。

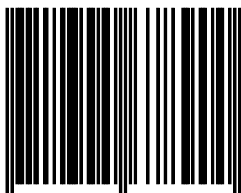

测试条码

### 注意:

- (1) 如果扫描器开机时,没有任何的运转,不发出三声滴滴自检声音,LED 无法显示正常的颜色,请检查电源或数据线,有关于扫描器故障排除请参照附录 B。

## ■ 固定安装 (可选)

3060底座底部具有防滑橡皮，可以避免不必要的滑动。另外，也可以通过固定铁片,将扫描器固定在柜台上。

1. 将固定铁片放在需要固定的桌面上,并调整好位置及方向
2. 用两颗螺丝将铁片固定在桌面上  
(使用 M4 自攻螺丝或螺丝头直径不超过 8.5mm)



图 5

3. 将底座底部空槽与固定铁片凹槽对齐放入 如图 6

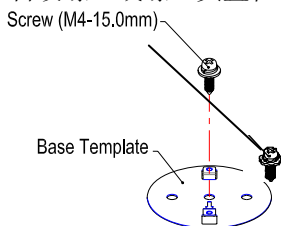

图 6

4. 顺时针旋转底座 30° 底座应刚好楔入铁片 如图 7



图 7

## ■ 连接到PC/POS

Z-3060扫描器可通过数据线将读码数据传送到计算机或POS终端机上。  
扫描器一般具有三种类型接口形式：

### 一、RS-232 C 串口

采用标准的RS-232连接接口时，需完成以下连接与设定动作，如图8：

- 1.) 关闭计算机电源
- 2.) 将数据线带有水晶头的一端插入到扫描器背部插槽，直到听到咯的声音，表示已经完全插入。
- 3.) 将数据线的标准9针串口公座与计算机串口母座相连接
- 4.) 由于计算机系统的串口不提供5V电源，所以需要使用外接电源适配器供电，将电源线插入数据线上的电源插孔。
- 5.) 打开计算机电源
- 6.) 读取条码将扫描器设定为串口模式，见附录E



图 8

### 二、PC/AT 键盘口

当接口为键盘口时，扫描器将会模仿键盘输入。  
采用标准的PS/2键盘接口时，需完成以下连接与设定动作，如图9：

- 1.) 关闭计算机电源
- 2.) 将数据线带有水晶头的一端插入到扫描器背部插槽，直到听到咯的声音，表示已经完全插入。
- 3.) 将键盘与数据线上的键盘插孔相连
- 4.) 将数据线 with 计算机的键盘接口相连
- 5.) 打开计算机电源

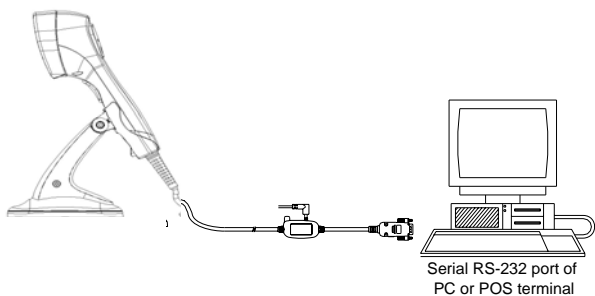
- 6.) 读取条码将扫描器设定为键盘接口模式，见附录E



图 9

### 三、USB 口

采用USB2.0标准接口时，计算机会自动识别扫描器，但首先需完成以下连接与设定动作，如图10:

- 1.) 关闭计算机电源
- 2.) 将数据线带有水晶头的一端插入到扫描器背部插槽，直到听到咯的声音，表示已经完全插入。
- 3.) 将数据线带有USB接口的一端与计算机相连接
- 4.) 如果计算机USB口不能提供稳定的5V直流电源，请将外部电源适配器与数据线相连。
- 5.) 打开计算机电源
- 6.) 读取条码将扫描器设定为USB接口模式，见附录E

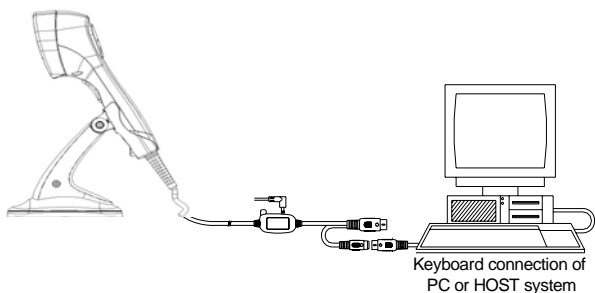

图 10

## ■ 更换数据线

数据线带有水晶头的一端与扫描器相连接，而另外一端是根据不同的需求，通过键盘接口、USB接口、RS232串口与PC/POS机相连。

**特别注意：**所更换的数据线必须经由ZEBEX生产或认可，否则因此造成的后果ZEBEX不予承担。

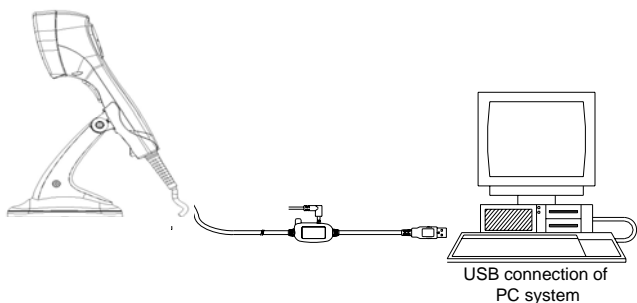
更换数据线，请按照以下步骤操作，如图11：

- 1.) 关闭计算机电源
- 2.) 将扫描器数据线与计算机分离出来
- 3.) 用大头针或细棒插入扫描器正面底端的小孔内
- 4.) 强压大头针或细棒,同时向外拉出数据线



图 11

## ■ 如何扫描

Z-3060 是属于全方位的扫描器，具有 5 个扫描方向和 20 条扫描线，扫描距离为 0-200mm。扫描器扫描距离及外观 如图 12

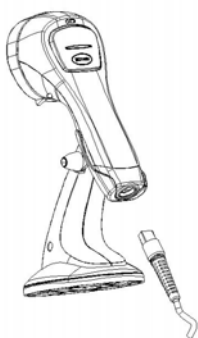
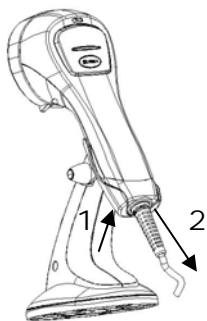

图 12- 扫描区域

Z-3060 支持两种扫描模式

- 多线扫描
- 单线扫描

### 多线模式

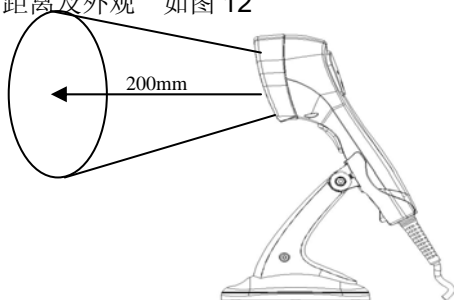
在这个扫描模式中，条码将很容易被扫描器扫描，当条码靠近扫描区域内，按下扫描器下方的扫描按钮，条码将立刻被读取。

#### 1. 固定模式

在这种模式中，为适应不同的需求，扫描各种在物体上不同规定尺寸的条码时，可以通过向上或向下进行调节，在读码行程内，当扫描窗口对准条码即可自动读码。



图 13- 扫描器放置调整

## 2. 手持模式

Z-3060 也是一款手持式扫描器，当扫描较大，物体时，可将扫描器从底座拿起，扫描窗口对准条码，按下扫描按钮，即可实现扫描。如图 14

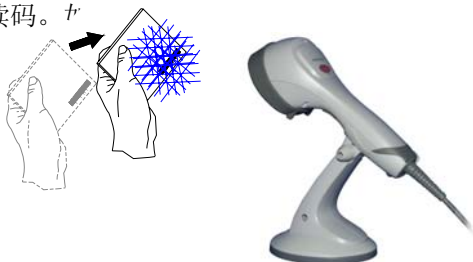

图 14- 手持扫描

## 单线模式

在这个扫描模式中扫描器只能发出单一扫描线，按下扫描器上方的 ZEBEX 功能按钮，便可切换到单线扫描状态。此模式应用于：

1、需要对扫描器进行设置时必须切换到单线扫描模式；

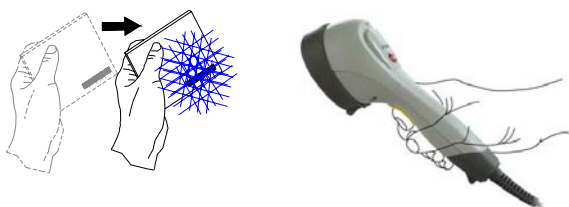
2、一定范围内有多个条码存在的情况。

扫描步骤如下，如图 15

1. 从底座上拿起扫描器

2. 按下上方的 ZEBEX 功能按钮后松开，此时白色灯亮，已自动切换到单线扫描状态，并确定扫描线覆盖每整个条码



3. 对准条码，并按下扫描按钮解码即可完成扫描和传输条码信息的动作，蜂鸣器将响应成功读取



图 15- 单线扫描模式

## ■ 休眠

当扫描器处于固定扫描状态时，一段时间内不工作，激光或马达将自动关闭并且进入“休眠模态”，而且指示灯以蓝灯闪烁（以1秒的频率闪烁）。当有物体靠近扫描器窗口或按压按钮时，扫描器将被自动唤醒，随即时入工作状态。

**注意:**扫描器的扫描窗口前具有探测活动物体的感应器，在一般环境亮度的情况下，探测的距离为距扫描窗口150毫米的范围。

## 指示灯和声音

### 指示灯

Z-3060 头部的 LED 指示灯状态可反应出机器的工作情况，依照颜色的不同，对应于以下几种工作状态或故障现象：

LED 指示灯	工作状态或故障现象
LED 灯不亮	扫描器没有通电
蓝色灯一直亮	扫描器处于扫描等待状态
红灯亮一次	条码已经成功解码
蓝灯闪烁	扫描器已进入休眠状态
紫色灯亮	扫描器马达或激光启动失败 马达启动失败，将有蜂鸣器的鸣叫， 请将扫描器返厂进行维修
红绿灯交替闪烁	扫描器没有提供正常电源 请检查电源是否符合规格

### 蜂鸣器指示

当扫描器在正常工作的时候，根据以下表格内容，可判断机器的工作状态：

声音状态	工作状态或故障现象
滴一声	条码成功地被读取
连续滴四声	1.) 扫描器通过了自检测试而且已进入扫描状态 2.) 扫描器接通电源
连续滴二声（低，高）	已进入系统设定状态
连续滴二声（同音）	退出系统设定状态
连续滴滴声	机器出现故障，请与经销商联系

## ■ 调节音量大小

---

扫描器可以通过读取条码来对声音进行音调和音频的设定，音调和音频分别具有高、中、低、长、中、短声音，详细设定步骤见附录 E。

## ■ 扫描器维护

---

Z-3060 激光扫描枪几乎不需要任何的维护，但在使用一段时间后最好对扫描器的扫描窗口进行灰尘或污渍的清理，这有利于增加扫描器的读码灵敏度。扫描器窗口的清洁用柔软的棉布轻轻擦拭即可。

## ■ 激光安全

---

Z-3060 激光扫描枪遵从 IEC 60825 激光产品安全标准，也遵从 CDRH 标准，符合 IIa 级激光产品的要求，但应避免被激光长时间直接照射，特别不应直接照射眼睛。

Z-3060 采用低辐射激光二极管，650nm 光源系统发出低于 0.7mW 能量的光源。激光在扫描器马达转动时，每 10 秒发出少于 3.9mW 的辐射，完全符合 CE 标准关于电磁辐射的要求。

**注意：**不要尝试任何的拆卸动作，因此造成的破坏将由用户负责，非专业技术维修人员，请不要维修，如出现故障，请立即与经销商联络。

**注意：**在未指定地方的维修或拆卸，可能造成激光辐射的危险

## ■ 附录 A：接线与脚位定义

Z-3060有多种数据线接口：RS232串口、键盘PS/2、USB接口，以下是数据线与主机相连的脚位定义，如图16。如需自行定制数据线，请与经销商联络，以便获取具体规格及技术要求。用户自行定制的数据线出现故障，ZEBEX不承担维修、维护的责任。



图 16

PIN-OUT CONFIGURATION			
1	RTS	2	KB_DATA
3	PC_CLK	4	GND
5	CTS	6	RX
7	KB_CLK	8	GND
9	PC_DATA	10	TX

## ■ 附录 B: 产品规格及特性

---

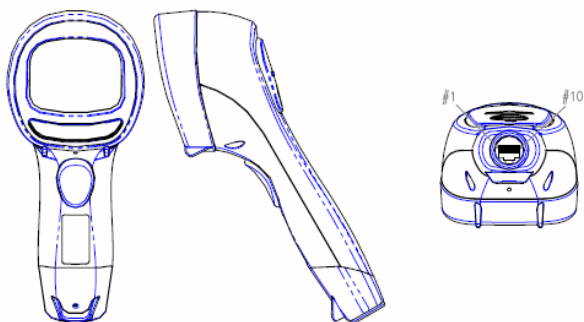
### 性能参数

光源系统	650nm 可见光二极管
扫描深度	0-200 毫米
扫描方式	5 个方向, 20 条扫描线
扫描速度	1400 次/秒 (多线); 74 次/秒 (单线)
LED 灯	3 种颜色 (蓝色, 红色和白色)

### 电源参数

输入电压	5V $\pm$ 10%
功率	1.0W
电流	200 <u>mA@5V</u>
	RS232C 串口
数据线接口	键盘 PS/2 接口 USB 接口

### 环境参数

工作温度	0°C ~40 °C
保存温度	-20°C ~60 °C
湿度	5% ~ 95% RH(不凝结)
环境亮度	4500LUX (萤光)
印刷对比	30%以上
抗震能力	从 1.5 米高处跌落至水泥地面仍可正常工作

### 物理参数

重量	扫描器	245g(不含数据线)
	底座	315g
	高度	240.80 毫米
尺寸	厚度	151.20 毫米
	宽度	100.00 毫米
	数据线	2 米

### 解码能力

条码类型	EAN/UPC/JAN、Code128,EAN 128, Code39,Code32,Code93,Codeabr,交叉 2&5, 中国邮政码,RSS14(可选择的), ,MSI/Plessy
------	--

### 激光安全

CDRH IIa 级, IEC 60825 1 级

### 电磁干扰

CE EN55022,B, FCC part 15 Class A,VCCI,BSMI

## ■ 附录 C: 故障与排除

操作扫描器时，以下表格中包含关于该如何解决可能遇到的问题。如果发生故障，请按照以下方法对问题进行排除。请确保扫描器被正确安装且数据线已与计算机相连接。

**如果仍有问题，请与经销商联系。**

### 故障与排除手册

故障问题	排除方法
扫描器在运行，但不读码，LED 显示蓝色	<ul style="list-style-type: none"><li>● 扫描器窗口脏，请清洁扫描器窗口。</li><li>● 条码未开放识别类型，需要根据附录 E 的条码设定开放条码识别类型。</li><li>● 条码非 Z-6070 扫描器所支持。</li><li>● 送修</li></ul>
马达不转动，不能读取条码，LED 灯显示蓝色闪烁	<ul style="list-style-type: none"><li>● 扫描器进入休眠状态，将物体靠近扫描窗口可将其自动唤醒，或按压两侧按钮将其唤醒。</li></ul>
LED 灯一直显示紫色	<ul style="list-style-type: none"><li>● 扫描器线路出现故障，请立刻与电源断开，交由经销商进行维修。</li></ul>
扫描器不能读取两个或三个以上条码	<ul style="list-style-type: none"><li>● 波特率及系统设定与计算机的串口设定不一致。</li><li>● 条码过于集中，请移走部分条码后重试。</li><li>● 扫描器不能发送数据给计算机，请确认与计算机参数是否设定为一直，确保数据线能顺利传送数据。</li></ul>

## ■ 附录 D: 激光扫描枪默认值

### 系统默认设置

功能	条码	默认设置
可读条码选择	Code 39	开
	交叉二五码	关
	中国邮政码	关
	UPC/EAN/JAN	开
	Codabar	关
	Code 128	关
	Code 93	关
	EAN-128	关
	ISSN/ ISBN	关
Code39	扫描长度范围	3~32
交叉二五码	扫描长度范围	6~32
中国邮政码	扫描长度范围	10~32
库德巴条码	扫描长度范围	6~32 digits
Code 93	扫描长度范围	3~32
MSI	扫描长度范围	6~32

串口功能	默认设置
波特率	9600
数据位	8
停止位	1
校验位	None
<b>休眠设定</b>	
马达休眠	30分钟后
激光休眠	10分钟后
同一条码扫描时间间隔	500毫秒
条形码标识符	关

## ■ 附录 E： 激光扫描枪条码设定

---

**注：**当激光扫描枪需要进行设定时，必须切换至单线模式才能进行条码设定。此说明书只是收录了一些客户经常用到的设置参数，如需更多设定请与厂家或经销商联系。

### 一. 恢复出厂设置

扫描器在出厂时，都有一个预先的设定。只要经过下面的操作就可以恢复到出厂设置。

#### 1. 进入设定



Start Of Configuration

#### 2. 恢复出厂设定



Reset

#### 3. 退出设定



End Of Configuration

### 二. 显示产品信息

确保扫描器和计算机连接，并且能够成功传输数据，然后将计算机切换到英文输入状态，按照如下步骤操作，即可显示版本信息。

#### 1. 进入设定



Start Of Configuration

## 2. 显示版本信息



Display Firmware Version

## 三. 接口的设定

扫描器提供三种接口，串口、键盘口、USB口。根据数据线可以判断接口类型。如果要更改接口，接口设定也要对应的改变。

### (一) 键盘口设定

当扫描器是键盘接口时，要经过以下设定，以保证数据能够成功传送至 PC。

#### 1. 进入设定



Start Of Configuration

#### 2. 回复到键盘接口设定



Return to PC/AT default

#### 3. 退出设定



End Of Configuration

### (二) 串口设定

当扫描器是串口接口时，要经过以下设定，以保证数据能够成功传送至 PC。

#### 1. 进入设定



Start Of Configuration

## 2. 回复到串口设定



Return to RS-232 default

## 3. 退出设定



End Of Configuration

### (三) USB 口设定

当扫描器是 USB 接口时，要经过以下设定，以保证数据能够成功传送至 PC。

## 1. 进入设定



Start Of Configuration

## 2. 回复到 USB 接口



Return to USB default

## 3. 退出设定



End Of Configuration

### **四. 串口参数设定**

当扫描器使用串口时，需要一个相匹配的串口仿真协议支持，串口协议的参数要和扫描器串口下默认参数一致，以保证数据能够成功传送至 PC。一般情况下无需此项设置，具体步骤如下：

## 1. 进入设定



Start Of Configuration

2. 定波特率/数据位/停止位/校验位

波特率 9600



Baud Rate 9600

数据位 8



8 data bit

停止位 1



1 Stop bit

无校验



None Parity

3.退出设定



End Of Configuration

## 五. 条码数据后附加参数

参数包括：数据后加回车，加 TAB 空格，无（数据后不加任何信息）通过这些设置可以以满  
足用户的个性化应用。

### (一) 键盘口

#### 1. 进入设定



Start Of Configuration

#### 2. 选择你需要设定的条码

无



Keyboard terminator---none

数据后加回车



Keyboard terminator---Enter

数据后加空格



Keyboard terminator---H-TAB

#### 3. 退出设定



End Of Configuration

## (二) 串口

### 1. 进入设定



Start Of Configuration

### 2. 选择你需要设定的条码

无



Rs-232 message terminator – none

数据后加回车



RS-232 message terminator – CR

数据后加空格



RS-232 message terminator – H tab

### 3. 退出设定



End Of Configuration

### (三) USB 口

#### 1. 进入设定



Start Of Configuration

#### 2. 选择你需要设定的条码

无



USBmessage terminator—none

数据后加回车



USB message terminator—CR

数据后空格



USB message terminator—H tab

#### 3. 退出设定



End Of Configuration

## 六. 开放与关闭不同码制

扫描器在出厂前，对不常用条码没有开放。没有被开放的条码是不能被扫描，需要通过以下操作来开放不同的条码，也可以通过下面的操作关闭不需要开放的条码：

### 1. 进入设定



Start Of Configuration

### 2. 选择需要开放的码制（48 页到 63 页）

Code39 码开放



Code 39 关闭



Codabar 码开放



Codabar 关闭



UPC/EAN/JAN 开放



交叉 25 码开放



交叉 25 码关闭



中国邮政码开放



中国邮政码关闭



Code 128 开放



Code 128 关闭



Code 93 开放



Code 93 关闭



EAN-128 开放



EAN-128 关闭



EAN13 转换成 ISSN/ISBN 码开放



EAN13 转换成 ISSN/ISBN 关闭



EAN13 码首位“0”传输



## EAN13 码首位“0”不传输



### 3. 退出设定



End Of Configuration

例如：需要开放 **code39** 码，以下操作：

第一步：进入设定



Start Of Configuration

第二步：再扫描 **Code 39** 开放



第三步：退出设定



End Of Configuration

需要关闭 **Code 39** 码，做以下操作：

第一步：进入设定



Start Of Configuration

第二步：再扫描 Code 39 关闭



第三步：退出设定



End Of Configuration

## 七. 声音设定

1. 进入设定



Start Of Configuration

2. 根据需要进行任一种音调

中音



Medium beeper tone

低音



Low beeper tone

高音



High beeper tone

长音



Beeper sound duration (100msec.)

中长音



Beeper sound duration (50msec.)

短音



Beeper sound duration(20msec.)

### 3. 退出设定



End Of Configuration

## 八. 扫描同一条码时间间隔

为避免同一条码被多次扫描，默认情况下同一条码允许被再次扫描的时间间隔为 500 毫秒

### 1. 进入设定



Start Of Configuration

### 2. 扫描时间间隔

100 毫秒



300 毫秒



500 毫秒



### 3. 退出设定



End Of Configuration

## 九. 给条码加标识符

在使用扫描器扫描时，如果无法判断所读条码的码制，可以通过如下开放设置给条码加标识符，添加标识符后，在所读条码的首位会出现一个英文字母，这个英文字母即是该条码的标识，然后比对如下表格就可以判断条码类型。

Code 39	M
交叉二五码	I
中国邮政码	H
UPC-A	A
UPC-E	E
EAN-13	F
EAN-8	FF
Codabar	N
Code128	K

### 1. 进入设定



Start Of Configuration

### 2. 开放或者关闭

开放标识符



Enable identifier code

关闭标识符



Disable identifier code

### 3. 退出设定



End Of Configuration

## 十. 设定读码长度范围

当条码位数小于或大于默认范围(参见附录 D), 扫描器就要根据不同的码制, 进行“最小位数”和“最大位数”的设定。步骤如下:

“进入设定”—“最小长度”/“最大长度”—“ASCLL 码 (需两位数的组合, 例如要设为最小 2 位, 请读“0”和“2”见附录 F)”—“保存设置”—“退出设定”

### 1. 进入设定



Start Of Configuration

### 2. 根据码制, 读取最大或最小长度设置

Code 39 码最大长度



Code 39 maximum length setting

Code 39 最小长度



Code 39 minimum length setting

Code 128 最大长度



Code 128 maximum length setting

Code 128 最小长度



Code 128 minimum length setting

交叉二五码最大长度



ITF 2 of 5 code maximum length setting

交叉二五码最小长度



ITF 2 of 5 code minimum length setting

中国邮政码最大长度



Chinese post code maximum length setting

中国邮政码最小长度



Chinese post code minimum length setting

3.读 ASCALL 码，见附录 F

#### 4.保存设置

保存设置



Set

#### 5.退出设定



End Of Configuration

## 十一. 条码加载前缀或后缀

“进入设定”—“前缀”/“后缀”—“ASCLL 码（见附录 F）”—“保存设置”—“退出设定”

### 1. 进入设定



Start Of Configuration

### 2. 读前缀或后缀

Header(前缀)



Trailer(后缀)



3. 读 ASCALL 码(需要添加的前缀或后缀字符),  
见附录 F

### 4. 保存设置

保存设置



Set

### 5. 退出设定



End Of Configuration

## 十二. 截除条码字符

“进入设定”—“截除前字符”/“截除后字符”—“ASCLL 码（截除的位数需两位数的组合，例如截除前 2 位，请读“0”和“2”见附录 F）”—“保存设置”—“退出设定”

### 1. 进入设定



Start Of Configuration

### 2. 截除前字符或截除后字符

#### 截除前字符



Truncate header character

#### 截除后字符



Truncate trailer character

### 3. 读 ASCALL 码，见附录 F

### 4. 保存设置

保存设置



Set

### 5. 退出设定



End Of Configuration

0



1



2



3



4



5



6



7



8



9



CR: 回车



SP: 空格



HT: Tab 键



%



\*



-



\



“



/



[



]



@



A



B



C



D



E



F



G



H



I



J



K



L



M



N



O



P



Q



R



S



T



U



V



W



X



Y



Z



# 感谢信

——致用户

亲爱的用户：

您好！非常感谢您使用 ZEBEX 的产品。本公司系自动识别领域专业生产厂家，多年来致力 AUTO-ID 领域的开发与研究，不断推出优良产品给客户使用。希望这一款扫描器能给您带来便利及好的效益。

产品有任何问题，您可致电 021-6495559-351 或传真到 021-64959598 与我们联系，我们将竭诚为您服务！

祝您万事如意！

ZEBEX 巨普致上